

**ИНСТРУКЦИЯ ПО ЭКСПЛУАТАЦИИ** (OPERATOR'S MANUAL)  
**Снегоуборщики бензиновые GEOS** (SNOW BLOWERS)

SnowLine 560 II, 620 II, 620 E II, 620 B II

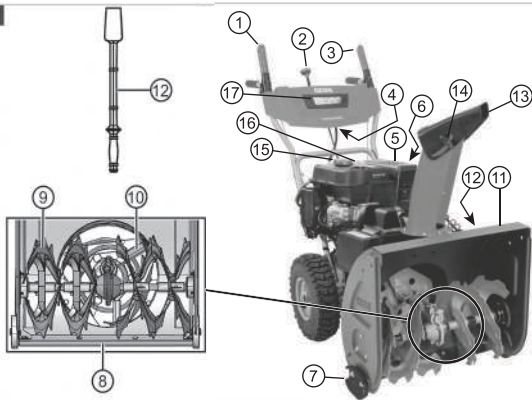

01



02

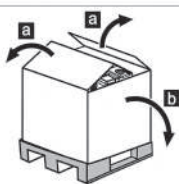

03

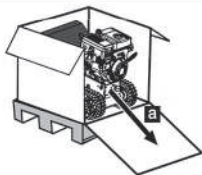

04

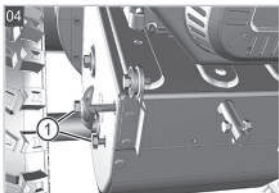

05

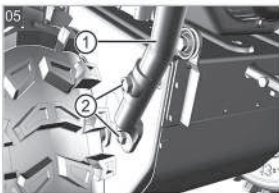

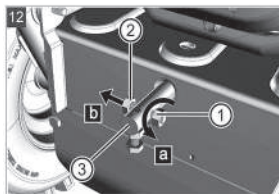
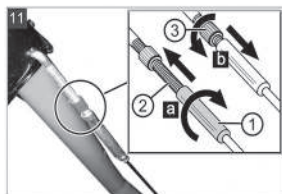
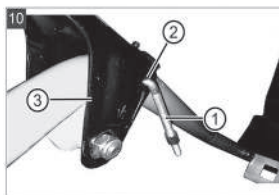
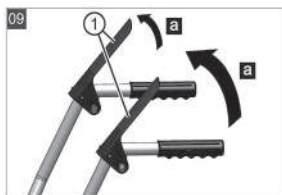
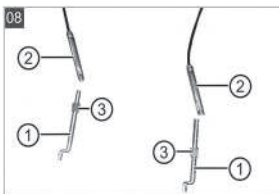
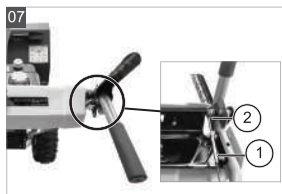
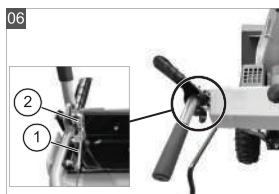
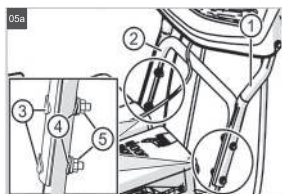

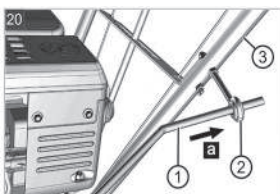
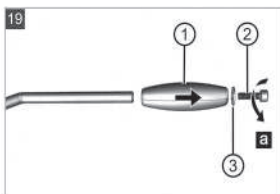
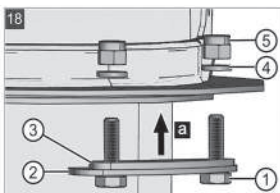
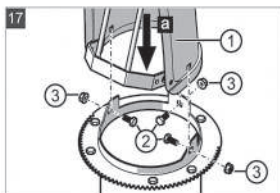
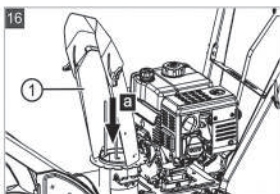
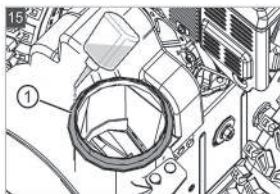
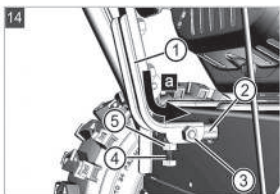
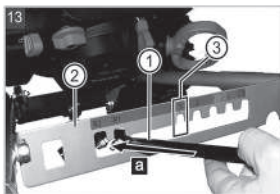

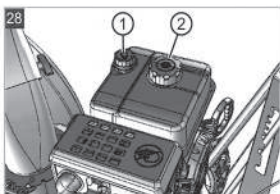
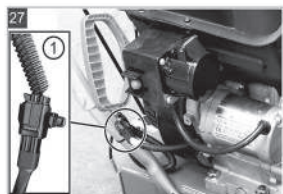
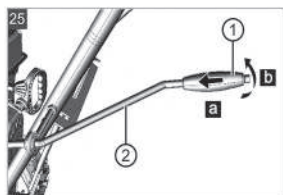
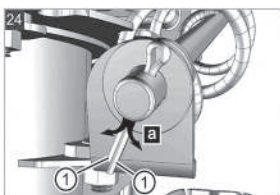
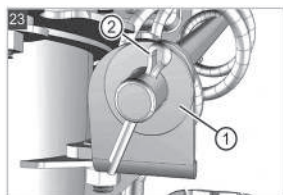
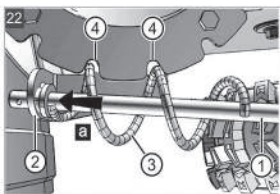
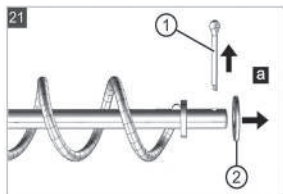

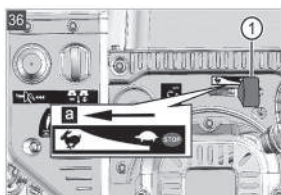
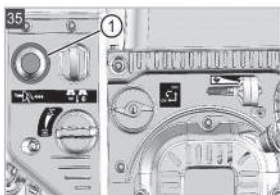
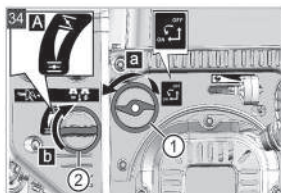
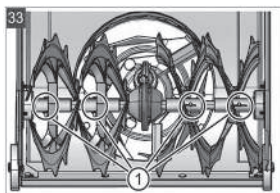
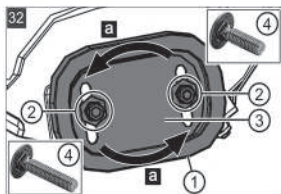
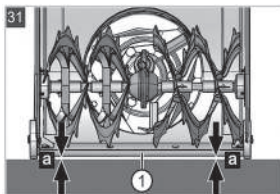
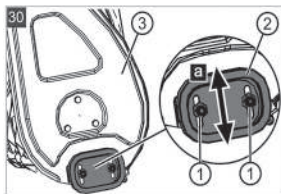
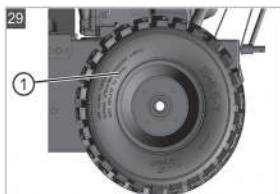

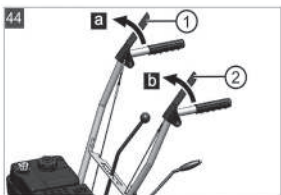
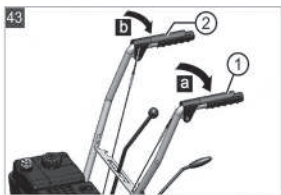
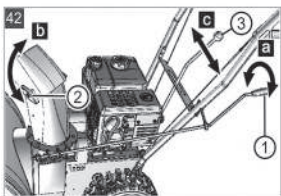
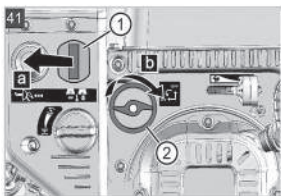
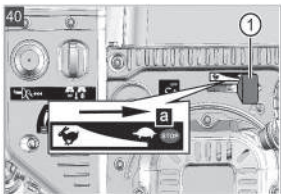
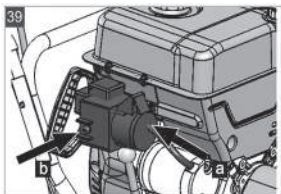
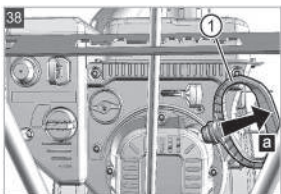
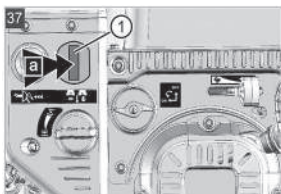

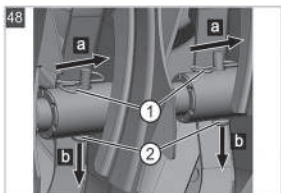
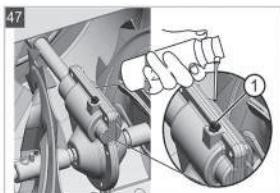
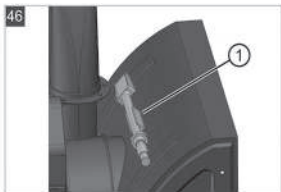
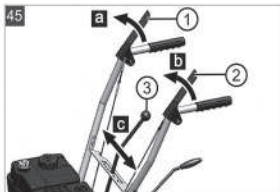





















	560 II	620 II	620 E II	620 B II
	212933	212934	212935	212937
	3 l Petrol / unleaded $\geq$ 86 octane, E10			
	0,6 l Recommendation: SAE 5W-30			
	Loncin LC165FDS	Loncin LC170FDS	Loncin LC170FDS	Loncin LC170FDS
	182 cm <sup>3</sup>	212 cm <sup>3</sup>	212 cm <sup>3</sup>	212 cm <sup>3</sup>
	4,0 кВт / 3600 мин <sup>-1</sup>	4,4 кВт / 3600 мин <sup>-1</sup>	4,4 кВт / 3600 мин <sup>-1</sup>	4,4 кВт / 3600 мин <sup>-1</sup>



	560 II	620 II	620 E II	620 B II
	2000 +/- 200 мин <sup>-1</sup>	2000 +/- 200 мин <sup>-1</sup>	2000 +/- 200 мин <sup>-1</sup>	2000 +/- 200 мин <sup>-1</sup>
	132 x 56 x 112 см	132 x 62 x 112 см	132 x 62 x 112 см	132 x 62 x 112 см
	77 кг	83 кг	85 кг	87 кг
	56 см	62 см	62 см	62 см
	51 см	51 см	51 см	51 см
	3,4 км/ч +/- 0,3	3,4 км/ч +/- 0,3	3,4 км/ч +/- 0,3	3,4 км/ч +/- 0,3
	1,8 км/ч +/- 0,3	1,8 км/ч +/- 0,3	1,8 км/ч +/- 0,3	1,8 км/ч +/- 0,3
	$a_{\text{гид}} = \text{макс. } 4,05 \text{ м/с}^2$ $K=1,5 \text{ м/с}^2$	$a_{\text{гид}} = \text{макс. } 20,4 \text{ м/с}^2$ $K=1,5 \text{ м/с}^2$	$a_{\text{гид}} = \text{макс. } 20,4 \text{ м/с}^2$ $K=1,5 \text{ м/с}^2$	$a_{\text{гид}} = \text{макс. } 20,4 \text{ м/с}^2$ $K=1,5 \text{ м/с}^2$
	$L_{\text{гид}} = 86 \text{ дБ(А)}$ $K = 3 \text{ дБ(А)}$	$L_{\text{гид}} = 88,9 \text{ дБ(А)}$ $K = 3 \text{ дБ(А)}$	$L_{\text{гид}} = 88,9 \text{ дБ(А)}$ $K = 3 \text{ дБ(А)}$	$L_{\text{гид}} = 88,9 \text{ дБ(А)}$ $K = 3 \text{ дБ(А)}$
	$L_{\text{вкл}} = 98 \text{ дБ(А)}$	$L_{\text{вкл}} = 102 \text{ дБ(А)}$	$L_{\text{вкл}} = 102 \text{ дБ(А)}$	$L_{\text{вкл}} = 102 \text{ дБ(А)}$
	33,02 см / 13"	33,02 см / 13"	33,02 см / 13"	33,02 см / 13"

## 1 ИНФОРМАЦИЯ О РУКОВОДСТВЕ ПО ЭКСПЛУАТАЦИИ

- Всегда держите это руководство по эксплуатации под рукой, чтобы прочитать его, если вам потребуется информация об устройстве.
- Передавайте устройство другим лицам только вместе с этим руководством по эксплуатации.
- Прочтите и соблюдайте указания по технике безопасности и предупреждения, приведенные в данном руководстве по эксплуатации.

### 1.1 Символы на титульной странице

Символ	Значение
	Обязательно прочитайте данное руководство по эксплуатации перед вводом в эксплуатацию. Это необходимо для безопасной и безотказной работы.
	Руководство по эксплуатации
	Не следует эксплуатировать бензиновое устройство вблизи открытого пламени или источников тепла.

### 1.2 Условные обозначения и сигнальные слова

**⚠ ОПАСНОСТЬ!** Указывает на опасную ситуацию, которая, если ее не избежать, приводит к смерти или серьезным травмам.

**⚠ ПРЕДУПРЕЖДЕНИЕ!** Указывает на потенциально опасную ситуацию, которая, если ее не избежать, может привести к смерти или серьезным травмам.

**⚠ ОСТОРОЖНО!** Указывает на потенциально опасную ситуацию, которая, если ее не избежать, может привести к травмам легкой и средней тяжести.

**⚠ ВНИМАНИЕ!** Указывает на ситуацию, которая, если ее не избежать, может привести к имущественному ущербу.

**ℹ ПРИМЕЧАНИЕ** Специальные указания для облегчения понимания и эксплуатации.

## 2 ОПИСАНИЕ ПРОДУКТА

В данном руководстве по эксплуатации описаны несколько типов фрезерных снегоочистителей. Типы отличаются шириной захвата, мощностью двигателя, а также наличием электростартера и подсветки.

Определить модель по изображениям и описанию разных устройств и заводской табличке.

### 2.1 Использование по назначению

Фрезерные снегоочистители предназначены исключительно для уборки свежевыпавшего рыхлого мокрого и рыхлого снега на мощных дорожках и площадках, например, во внутренних дворах, на въездах в гаражи, пешеходных дорожках или парковочных местах — подходят для непрофессионального использования. Очищаемые дорожки и участки должны иметь твердое основание и гладкую поверхность (бетонная, гранитная плитка, асфальт и т. п.). Это устройство предназначено для частного использования. Любое другое использование, а также несанкционированные модификации или дополнения рассматриваются как ненадлежащее использование и приводят к признанию недействительной гарантии, а также к потере соответствия и отказу от любой ответственности за ущерб пользователю или третьим лицам со стороны производителя.

### 2.2 Случаи предусмотренного применения

Фрезерные снегоочистители предназначены для расчистки грунтовых дорожек и площадок, т. е. не подходят для гравийных участков и дорожек или лугов. Запрещается использовать данное устройство для удаления большого количества и уровня снега, очень мокрого и плотно утрамбованного снега и льда.

Устройство не предназначено для коммерческого использования в общественных парках, на спортивных площадках, в сельском и лесном хозяйствах.

### 2.3 Предохранительные и защитные устройства

**⚠ ПРЕДУПРЕЖДЕНИЕ!** Опасность травмирования. Неисправность или бездействие предохранительных и защитных устройств могут стать причиной травм.

- Неисправные предохранительные и защитные устройства подлежат ремонту.
- Никогда не выводите из строя предохранительные и защитные устройства.

### Рычаг сцепления

На направляющей балке устройства находятся два рычага сцепления. В моменты опасности следует отпустить оба рычага сцепления.

- Рычаг сцепления для привода шнека дефлектора. Привод шнека остановится.
- Рычаг сцепления для ходового привода. Ходовой привод остановится.

### Регулируемый желоб выгрузки снега

Желоб выгрузки снега следует отрегулировать так, чтобы отбрасываемый снег не представлял опасности для людей, животных, зданий, транспортных средств и пр. Соблюдать осторожность, чтобы не препятствовать движению и не подвергать опасности других участников дорожного движения.

## 2.4 Описание 560 II, 620 II, 620 E II, 620 B II

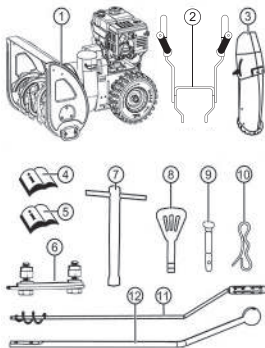

Схематичное изображение компонентов

Но-мер	компонента
1	Фрезерный снегоочиститель
2	Рукоятка с ручками
3	Желоб выгрузки снега

Но-мер	компонента
4	Руководство по эксплуатации фрезерного снегоочистителя
5	Руководство по эксплуатации двигателя
Сумка с такими компонентами:	
6	■ Комплект насадок для желоба выгрузки снега (3 шт.)
7	■ Свечной ключ
8	■ Моторный ключ (2 шт.)
9	■ Запасные срезные штифты (3 шт.)
10	■ Пружинный фиксатор (3 шт.)
11	Рукоятка для регулировки выгрузки
12	Переключатель передач

## 2.5 Обозначения на устройстве

### 2.5.1 Метки безопасности

Символ	Значение
	Внимание! Следует соблюдать особую осторожность при использовании устройства!
	Перед вводом в эксплуатацию прочтите руководство по эксплуатации!
	Следует хранить вдали от зоны разгрузки. Опасность из-за дефлектора.
	Следует носить защитные очки и беруши!
	Запрещается брать за вращающиеся части! Опасность затягивания!
	Следует держаться вдали во время выгрузки снега!

Символ	Значение
	Запрещается брать за шнековый транспортер и не наступать на него!
	Прежде чем выполнить работы на устройстве, следует глушить двигатель.
	Прежде чем выполнять работы по техническому обслуживанию и ремонту, следует снимать колпачок свечи зажигания!
	Выведите посторонних лиц из опасной зоны!
	Вращающиеся части в зоне разгрузки! Опасность затягивания!

### 2.5.2 Символы эксплуатации

Рычаг подкачки CLOSE / OPEN (Закрывать/открыть)	
Газ Медленно/быстро	
Моторный ключ Вкл. / Выкл.	
Топливный кран OFF (Выкл.) ON (Вкл.)	
Кнопка насоса подкачки	

### 2.6 Обзор продукта (01)

Номер	компонента
1	Рычаг сцепления для колесного привода
2	Переключатель передач, 5 передних и 2 задних передачи

Номер	компонента
3	Рычаг сцепления для червячного привода
4	Рукоятка для регулировки направления разгрузки
5	Двигатель
6	Колпачок свечи зажигания
7	Регулируемые лыжи
8	Пластина-чистик
9	Шнековый транспортер
10	Метательное колесо
11	Табличка
12	Инструмент для очистки (крепится к табличке)
13	Желоб выгрузки снега с защитным кожухом
14	Регулировка высоты выгрузки
15	Крышка маслониливной горловины
16	Топливный бак
17	Подсветка*

\*: Только для SnowLine 620 E II и 620 B II

#### Дата производства

Дата производства изделия указана на заводской табличке. Дата производства соответствует первым пяти цифрам серийного номера XX Y ZZ-AAAAAA BB

- XX: год производства
- Y: месяц производства (A-L, где A = январь; L = декабрь)
- ZZ: день производства
- AAAAAA: порядковый номер
- BB: завод

### 3 УКАЗАНИЯ ПО ТЕХНИКЕ БЕЗОПАСНОСТИ

**⚠ ОПАСНОСТЬ!** **Опасность для жизни и опасность тяжелых травм!** Незнание указаний по технике безопасности и инструкций по эксплуатации может привести к серьезным травмам и даже смерти.

- Все указания по технике безопасности и инструкции по эксплуатации данного руководства, а также руководства по эксплуатации, о которых идет речь, должны соблюдаться до использования устройства.
- Сохраните все поставляемые документы для использования в будущем.

**⚠ ПРЕДУПРЕЖДЕНИЕ!** **Пожаро- и взрывоопасность.** В результате утечки топлива генерируется взрывоопасная бензино-воздушная смесь. Воспламенение, взрыв и пожар могут возникнуть в результате неправильного обращения с топливом к серьезным травмам и даже смерти.

- Не храните двигатель перед открытым пламенем или источниками тепла.
- Не эксплуатируйте двигатель в легковоспламеняющейся среде.

**⚠ ПРЕДУПРЕЖДЕНИЕ!** **Опасность травмирования из-за неисправного устройства.** Эксплуатация неисправного устройства может привести к серьезным травмам и повреждению устройства.

- Эксплуатируйте устройство только в исправном и неповрежденном состоянии при исправных и хорошо закрепленных деталях.

**⚠ ПРЕДУПРЕЖДЕНИЕ!** **Опасность, исходящая от вращающихся частей устройства!** При просовывании рук в область вращения частей устройства возможны тяжелые травмы!

- Запрещается касаться вращающегося шнекового транспортера!

**⚠ ПРЕДУПРЕЖДЕНИЕ!** **Опасность травмирования.** Неисправность или бездействие предохранительных и защитных устройств могут стать причиной травм.

- Неисправные предохранительные и защитные устройства подлежат ремонту.
- Никогда не выводите из строя предохранительные и защитные устройства.

### 3.1 Указания по технике безопасности согласно ISO 8437 Приложение A

#### Наличие предварительных знаний

1. Внимательно прочитать руководство по эксплуатации и обслуживанию. Внимательно ознакомиться с органами управления и указаниями по надлежащей эксплуатации устройства. Научиться быстро останавливать устройство, и быстро выключать органы управления.
2. Детям категорически запрещено пользоваться устройством. Взрослым, которые не прошли соответствующий инструктаж, категорически запрещено пользоваться устройством.
3. Следить за тем, чтобы в зоне использования не было посторонних лиц, особенно маленьких детей и домашних животных.
4. Соблюдать осторожность при работе задним ходом, чтобы не поскользнуться и не упасть.

#### Подготовка

1. Тщательно проверить место, где будет использоваться устройство, и убрать все коврики, санки, доски, провода и другие посторонние предметы.
2. Полностью заглушить двигатель и включить холостой ход, прежде чем заводить двигатель.
3. Использовать устройство разрешается только в соответствующей зимней одежде. Следует носить обувь, обеспечивающую стабильность на скользкой поверхности.
4. Следует соблюдать осторожность при обращении с бензином, поскольку он является легковоспламеняющимся.
  - Следует использовать соответствующую канистру для бензина.
  - Запрещается заправлять работающий и горячий двигатель.
  - Следует заправлять топливный бак на открытом воздухе, соблюдая осторожность. Запрещается заправлять топливный бак в закрытых помещениях.
  - Следует плотно закрывать крышку топливного бака и удалять пролитый бензин.
1. Все устройства с электроприводом или электрическим зажиганием следует подключать к заземленной розетке.

2. Следует регулировать высоту корпуса коллектора при очистке гравийных или каменных поверхностей.
3. Запрещается менять настройки при работающем двигателе (за исключением случаев, когда это рекомендовано производителем).
4. Прежде чем начать убирать снег, следует дать двигателю и машине остыть до температуры окружающего воздуха.
5. При эксплуатации моторизованных машин в глаза могут попасть посторонние предметы. Поэтому во время работы, регулировки или ремонта следует носить защитные очки и пр.
6. Чтобы избежать ухудшения слуха, следует носить беруши.

### Эксплуатация

1. Следует держать руки или ноги подальше от движущихся частей. Следует держаться подальше от разгрузочного отверстия.
2. Следует соблюдать предельную осторожность при использовании устройства на гравийных проездах, дорожках или улицах или их пересечении. Следует остерегаться скрытых препятствий или движения.
3. В случае наезда на посторонний предмет, следует заглушить двигатель, отсоединить кабель зажигания, внимательно осмотреть фрезерный снегоочиститель на наличие повреждений и отремонтировать его перед повторным пуском и использованием.
4. Если устройство ненормально вибрирует, заглушить двигатель и немедленно найти причину. Обычно вибрация является признаком неисправности.
5. Если вы прерываете работу перед очисткой корпуса коллектора / приводного колеса или выпускного желоба, а также проводите ремонт, регулировку или проверку, следует глушить двигатель.
6. Если вы выполняете очистку, ремонт или осмотр, следует заранее убедиться, что коллектор / приводное колесо и все движущиеся части остановлены. Во избежание случайного зажигания отсоединить кабель зажигания и держать его вдали от свечи зажигания. Штекер электродвигателя следует отключать от розетки.
7. Запрещается эксплуатировать двигатель в помещении, кроме случаев, когда вы заводите его или перемещаете фрезерный снегоочиститель в помещение или из него. Следует открыть двери на улицу, поскольку выхлопные газы опасны.
8. Запрещается очищать снег на склонах. Следует соблюдать осторожность при поворотах на наклонной поверхности. Запрещается очищать снег на крутых склонах.
9. Запрещается использовать фрезерный снегоочиститель без соответствующих брызговики, защитных пластин или других предохранительных и защитных устройств.
10. Запрещается использовать фрезерный снегоочиститель вблизи стеклянных поверхностей, автомобилей, световых шахт, наклонных поверхностей и т. д. без соответствующей настройки направления выгрузки снега. Держать вдали от детей и домашних животных.
11. Запрещается перегружать машину, убирая снег слишком быстро.
12. Запрещается использовать машину на скользких поверхностях при высоких скоростях транспортировки. Соблюдать осторожность при движении задним ходом.
13. Запрещается направлять разгрузочное отверстие на людей, стоящих рядом с вами, и позволять кому-либо стоять перед устройством.
14. Во время транспортировки фрезерного снегоочистителя или если он не используется следует отключать подачу энергии на коллектор / приводное колесо.
15. Следует использовать только одобренные производителем фрезерного снегоочистителя аксессуары и дополнительные компоненты, например, балансировочные грузы, противовесы, корпуса и т. д.
16. Запрещается использовать фрезерный снегоочиститель в условиях плохой видимости или при плохом освещении. Следует становиться в безопасное положение и держаться за ручку крепко. Запрещается использовать снегоуборщик на бегу.



## Техобслуживание и хранение

**⚠ ПРЕДУПРЕЖДЕНИЕ!** Серьезные травмы рук при очистке закупоренного разгрузочного канала! Контакт с вращающимся ротором в разгрузочном канале приводит к серьезным травмам рук. Это самые частые травмы, полученные при работе со снегоборщиком. Для очистки разгрузочного канала:

- выключить снегоборщик!
- Дождаться примерно 10 с, пока ротор не остановится.
- Для очистки разгрузочного канала следует использовать подходящий инструмент.
- Разгрузочный канала запрещается очищать руками.

1. Следует регулярно проверять момент затягивания предохранительных и защитных устройств, винтов ножей, крепежных болтов двигателя и т. д. для обеспечения безопасной эксплуатации устройства.
2. Запрещается хранить машину в помещении вблизи источников воспламенения, таких как бойлеры, электронагреватели, сушильные машины и т. д. с заполненным топливным баком. Прежде чем поместить устройство в помещение, следует дать двигателю остыть.
3. Следует точно соблюдать указания в руководстве по эксплуатации, если фрезерный снегоочиститель будет храниться в течение длительного периода времени.
4. Следует хранить все инструкции по технике безопасности и эксплуатации на устройстве или заменить их при необходимости.
5. После очистки снега следует дать машине поработать несколько минут, чтобы предотвратить замерзание коллектора / приводного колеса.

### 3.2 Указания по технике безопасности во время эксплуатации

- Используйте устройство только для тех работ, для которых оно предусмотрено. Нецелевое использование может привести к травмам и материальному ущербу.
- Не эксплуатируйте устройство с изношенными или поврежденными деталями. Всегда заменяйте все неисправные детали на оригинальные запчасти от производителя. Если устройство эксплуатируется с изношенными или поврежденными деталями, к

производителю не могут быть заявлены гарантийные требования.

- Следует глушить двигатель и снимать колпачок свечи зажигания после глушения двигателя в следующих случаях:
  - оставляя устройство;
  - при выполнении работ по очистке и техобслуживанию;
  - перед настройкой;
  - в случае повреждений;
  - прежде чем снять блокировку;
  - прежде чем устранить закупорку;
  - после контакта с посторонними предметами;
  - в случае повреждений и необычных вибраций устройства;
- Запрещается работать с устройством под воздействием алкоголя, наркотических средств или лекарственных препаратов.
- Во избежание травм головы и конечностей, а также повреждения органов слуха необходимо носить предписанную одежду и средства защиты.
- Одежда должна быть подходящей (облегающей) и не стеснять движения. Запрещается носить свободную одежду или аксессуар, которые могут быть затянуты в устройство, например, шарфы, свободные рубашки, длинные ожерелья.
- Средства индивидуальной защиты включают:
  - беруши и защитные очки;
  - обувь с прочной нескользящей подошвой;
  - защитные перчатки.
- Следует держать конечности, другие части тела и одежду подальше от движущегося рабочего шнека, шнекового транспортера и метательного колеса.
- Следует соблюдать местные предписания относительно времени работы.
- Запрещается оставлять работающее устройство без присмотра.
- Запрещается очищать крыши.

### 3.3 Обращение с бензином и маслом

- Взрыво- и пожароопасность: Утечка бензина / воздушной смеси приводит к возникновению взрывоопасной атмосферы. Воспламенение, взрыв и пожар

могут возникнуть в результате неправильного обращения с топливом к серьезным травмам и даже смерти. Соблюдайте следующие указания:

- Не курите при обращении с бензином.
- Выполняйте работы с бензином только на открытом воздухе, а не в помещении.
- Обязательно соблюдайте перечисленные ниже нормы поведения.
- Транспортируйте и храните бензин и масло только в разрешенных контейнерах. Убедитесь, что дети не имеют доступа к хранящемуся бензину и маслу.
- Чтобы избежать загрязнения почвы (охрана окружающей среды), убедитесь, что при заполнении бензин и масло не попадает непосредственно на землю. Используйте воронку для заполнения.
- Заправляйте устройство в закрытом помещении. Попадание на пол может привести к накоплению паров бензина, и, таким образом, вызвать воспламенение или даже взрыв.
- Немедленно удалите пролитый бензин с устройства и земли. Оставьте ткани, которыми вы вытерли бензин, сушиться в сухом и хорошо вентилируемом месте, прежде чем их утилизировать. В противном случае может возникнуть внезапное самовозгорание.
- В случае пролития бензина возникают пары бензина. Поэтому не запускайте двигатель в том же месте, а на расстоянии не менее 3 м от него.
- Избегайте контакта кожи с нефтепродуктами. Не вдыхайте пары бензина. Всегда носите защитные перчатки во время дозаправки. Регулярно заменяйте и очищайте защитную одежду.
- Следите за тем, чтобы одежда не контактировала с бензином. В случае попадания бензина на одежду замените ее.
- Запрещается открывать крышку топливного бака при работающем или горячем двигателе.
- Не заправляйте включенное устройство при работающем или горячем двигателе.
- Запрещается переполнять бак (бензин расширяется).
- Следует надежно закрывать крышку топливного бака.
- Следует заменить поврежденный топливный бак или крышку.
- Запрещается принимать пищу, пить и курить во время заполнения бензином или маслом.
- Если вытек бензин:
  - Не запускайте двигатель.
  - Не включайте зажигание.
  - Следует устранить утечку бензина связующим веществом или ветошью и утилизировать надлежащим образом.
  - Очистите устройство.
- При утечке моторного масла:
  - Не запускайте двигатель.
  - Следует устранить утечку масла маслопоглощающим средством или ветошью и утилизировать надлежащим образом.
  - Очистите устройство.

#### 4 РАСПАКОВКА УСТРОЙСТВА (02, 03)

**⚠ ПРЕДУПРЕЖДЕНИЕ!** Опасность защемления из-за опрокинутого устройства. Устройство тяжелое! Опрокидывание может привести к защемлению и серьезным травмам.

- Для распаковки устройства требуется, по крайней мере, два человека!
- Избегать опрокидывания устройства!

Устройство поставляется в упаковочной коробке со всеми дополнительными компонентами. Коробка находится на европоддоне.

1. Поместить коробку на плоскую ровную поверхность.
2. Снять упаковочные ремни.
3. Открыть верхнюю часть коробки (02/a).
4. Удалить упаковочный материал.
5. Аккуратно удалить незакрепленные детали, пакеты с мелкими деталями и руководство по эксплуатации.
6. Аккуратно разрезать ножом заднюю часть коробки (т. е. там, где расположен двигатель), чтобы не повредить устройство.
7. Сложить заднюю стенку коробки (02/b).
8. Осторожно удалить оставшиеся незакрепленные детали и другие упаковочные материалы.



9. Выкатить фрезерный снегоочиститель назад, т. е. двигателем вперед, из коробки (03/a).

## 5 УСТАНОВКА

**⚠ ПРЕДУПРЕЖДЕНИЕ!** Опасность из-за неполного монтажа! Эксплуатация неполного устройства может привести к серьезным травмам.

- Устройство разрешается эксплуатировать только в полностью установленном состоянии!
- Перед включением следует проверять наличие и исправность всех предохранительных и защитных устройств!

### Необходимые инструменты

Но-мер	инструмента
1	Гаечный ключ с открытыми или закрытыми зевами SW 10 (2 шт.)
2	Гаечный ключ с открытыми или закрытыми зевами SW 13
3	Торцовый шестигранный ключ 5 мм
4	Щипцы или длинногубцы
5	Отвертка
6	Инсектицидное масло
7	Насос для накачивания шин с манометром (клапан Шрадера)

#### 5.1 Монтаж нижнего элемента рукоятки (04, 05)

Установить нижний элемент рукоятки внизу слева и справа от фрезерного снегоочистителя.

1. Выкрутить винты (04/1).
2. Прикрепить нижний элемент рукоятки (05/1).
3. Вставить винты (05/2) в нижний элемент рукоятки и затянуть.

#### 5.1a Монтаж панели управления (05a)

1. Остановите верхний элемент рукоятки (05a/1), включая панель управления на нижнем элементе рукоятки (05a/2).
2. Вставить по 2 болта (05a/3) в верхний и нижний элементы рукоятки и затянуть их двумя подкладными шайбами (05a/4) и гайками (05a/5).

#### 5.2 Крепление и регулирование тормозных тросов (06 - 11)

1. Направить тормозные тросы вверх:
  - Подвесить тормозной трос (06/1) червячного привода на верхнее отверстие левого рычага (06/2).
  - Подвесить тормозной трос (07/1) колесного привода на нижнее отверстие правого рычага (07/2).
2. Выкрутить Z-образные концевые части (08/1) из регулировочных деталей (08/2) двух тормозных тросов. Контргайки (08/3) остаются на Z-образной концевой части.
3. Поднять (09/a) оба рычага сцепления (09/1) вверх.
4. На обоих рычагах сцепления: Зацепить Z-образную концевую часть (10/1) за отверстие (10/2) на рычаге сцепления (10/3) с внутренней стороны направляющей балки.
5. На обоих рычагах сцепления: Поворачивать (11/a) регулировочную деталь (11/1) на прикрепленной Z-образной концевой части (11/2), пока тормозной трос не перестанет провисать, т. е. будет слегка натянут.
 

*Примечание:* Во время вращения удерживать тросовую тягу так, чтобы она не скручивалась.
6. Затянуть (11/b) контргайку (11/3).

#### 5.3 Монтаж переключателя передач (12 – 14)

1. Вывернуть (12/a) гайку (12/1) с горизонтального крепежного болта (12/2) и вынуть (12/b) крепежный болт из соединительного болта (12/3).
2. Вставить (13/a) рычаг переключения передач (13/1) в пластину переключателя передач (13/2).
3. Поместить (14/a) рычаг переключения передач (14/1) на соединительный болт (14/2).
4. Протолкнуть горизонтальный крепежный болт и отвинтить самоконтрящуюся гайку (14/3), но пока не затягивать.
5. С помощью регулировочного болта (14/4) отрегулировать наклон рычага переключения передач так, чтобы он зафиксировался в выемке первой передачи (13/3).

6. Переместить рычаг переключения передач на все передачи и убедиться, что он свободно перемещается. Если нет, отрегулировать регулировочный болт.
  7. Затянуть контргайку (14/5) регулировочного болта.
  8. Затянуть самоконтращуюся гайку горизонтального крепежного болта.
- 5.4 Монтаж желоба выгрузки снега (15 - 18)**
1. Слегка смазать скользящую поверхность (15/1) желоба выгрузки снега фрезерного снегоочистителя инсектицидным маслом (или смазкой).
  2. Подсоединить (16/а, 17/а) желоб выгрузки снега (16/1).
  3. Продеть крепежные болты (17/2) изнутри через направляющие кронштейны и желоб выгрузки снега.
  4. Привинтить желоб выгрузки снега с помощью самоконтращихся гаек (17/3).
  5. Вставить крепежные болты (18/1) через большую направляющую пластину (18/2)
  6. Прикрепить маленькую направляющую пластину (18/3).  
**Примечание:** Маленькая направляющая пластина должна находиться поверх большой.
  7. Вставить (18/а) направляющие пластины с крепежными болтами в желоб выгрузки снега снизу.
  8. Надеть подкладные шайбы (18/4) на болты.
  9. Плотно затянуть самоконтращиеся гайки (18/5).
- 5.5 Монтаж регулировочной рукоятки на желобе выгрузки снега (19 - 25)**
1. Снять ручку (19/1) с шатуна:
    - Выкрутить (19/а) крепежный болт (19/2).
    - Снять подкладную шайбу (19/3).
  2. Вставить (20/а) шатун (20/1) ручкой снизу в верхнюю направляющую (20/2) на направляющей балке (20/3).  
**Примечание:** Направляющая уже собрана.
  3. Снять (21/а) предохранительный шплинт (21/1) и шайбу (21/2) в нижней части шатуна.
  4. Вставить (22/а) шатун (22/1) в нижнюю направляющую (22/2) на желобе выгрузки снега. Дефлектор необходимо повернуть так, чтобы спираль (22/3) шатуна вошла в зазоры (22/4) в желобе выгрузки снега.  
**Примечание:** Если шатун не двигается или с трудом продвигается к нижней направляющей, ослабить верхнюю направляющую и снова затянуть ее после установки шатуна.
  5. Прикрепить шайбу (23/1) и вставить предохранительный штифт (23/2).
  6. Согнуть (24/а) концы предохранительного штифта (24/1).
  7. Установить ручку (25/1) на шатун (25/2):
    - Прикрепить (25/а) ручку.
    - Прикрепить подкладную шайбу и затянуть (25/б) крепежный болт.
- 5.6 Монтаж подсветки [только для 620 E II и 620 B II] (26, 27)**
1. Модели 620 E II и 620 B II оснащены фарой (26).
  2. Подсоединить детали штекера (27/1) для подсветки. Затянуть штекерное соединение.
  3. **Рекомендация:** Закрепить кабель двумя кабельными стяжками (не входит в комплект поставки) на направляющей балке.

## 6 ВВОД В ЭКСПЛУАТАЦИЮ

**⚠ ПРЕДУПРЕЖДЕНИЕ!** Опасность травмирования из-за неисправного устройства. Эксплуатация неисправного устройства может привести к серьезным травмам и повреждению устройства.

■ Эксплуатируйте устройство только в исправном и неповрежденном состоянии при исправных и хорошо закрепленных деталях.

**ℹ ПРИМЕЧАНИЕ** Перед вводом в эксплуатацию всегда проводите визуальный осмотр. При незакрепленных, поврежденных или изношенных рабочих и/или крепежных деталях использование устройства запрещено.

### 6.1 Горюче-смазочные материалы

**⚠ ОПАСНОСТЬ!** Взрыво- и пожароопасность. Утечка бензина / воздушной смеси приводит к возникновению взрывоопасной атмосферы. Воспламенение, взрыв и пожар могут возникнуть в результате неправильного обра-

возникнуть в результате неправильного обращения с топливом к серьезным травмам и даже смерти.

- Не курите при обращении с бензином.
- Выполняйте работы с бензином только на открытом воздухе, а не в помещении.

**⚠ ОПАСНОСТЬ!** Угроза жизни из-за отравления. Выхлопные газы двигателя содержат окись углерода, которая может убить человека через несколько минут.

- Ни в коем случае не эксплуатируйте двигатель в закрытых помещениях, а только на улице.
- Не вдыхайте отработавшие газы двигателя.
- Выключайте двигатель, если вы чувствуете боль, головокружение или слабость во время эксплуатации. Немедленно обратиться к врачу.

**ℹ ПРИМЕЧАНИЕ** Утилизировать отработанное моторное масло в соответствии с положениями по защите окружающей среды! Рекомендуем сдавать отработанное масло в закрытой таре в центр переработки отходов или сервисный центр. Не допускается выливать отработавшее масло:

- в отходы;
- в канализацию, стоки;
- на землю.

**ℹ ПРИМЕЧАНИЕ** Соблюдайте прилагаемое руководство по эксплуатации двигателя!

Перед вводом в эксплуатацию необходимо залить моторное масло и заправить фрезерный снегоочиститель.

Информация о бензине и моторном масле: см. технические характеристики.

## 6.2 Заливание моторного масла (28)

1. Открутить крышку масляной горловины (28/1), положить ее на чистую поверхность.
2. Залить масло с помощью воронки.
3. Проверить уровень заполнения.
4. Плотнo закрыть и очистить масляную горловину.

**Примечание:** Чтобы правильно проверить уровень масла, следует соблюдать руководство двигателя.

## 6.3 Заливание бензина (28)

1. Открутить крышку топливного бака (28/2), положить ее на чистую поверхность.
2. Залить бензин с помощью воронки.
3. Плотнo закрыть и очистить горловину топливного бака.

## 6.4 Проверка давления воздуха в шинах (29)

1. Проверять давление воздуха в шинах не реже раза в три месяца, особенно перед первым вводом в эксплуатацию зимой и во время работы.  
Максимально допустимое давление воздуха в шинах указано на шине (29/1).  
**Примечание:** 1 бар = ок. 14,5 фунтов на квадратный дюйм
2. Равномерно накачать шину воздушным насосом.

## 6.5 Регулирование высоты очистки (30 - 32)

**⚠ ОСТОРОЖНО!** Опасность травмирования. Опасность порезов при касании работающего шнекового транспортера.

- Регулируйте высоту очистки только при заглушенном двигателе и остановленном шнековом транспортере.

Отрегулировать высоту очистки так, чтобы гравий или другие посторонние предметы не скапливались. Следует избегать больших неровностей, таких как колеи, крышки люка или бульжники.

1. Перемещать устройство, чтобы отрегулировать его на ровной поверхности.
2. Ослабить зажимные болты (30/1) регулируемых лыж (30/2) слева и справа от таблички (30/3).
3. Сдвигать (30/а) регулируемые лыжи вверх или вниз, чтобы поднять пластину-чистик (31/1) на необходимую высоту.
4. Затянуть зажимные болты регулируемых лыж.
5. Убедиться, что обе регулируемые лыжи опущены на одинаковое расстояние, чтобы пластина-чистик располагалась (31/а) параллельно земле.

## Регулируемые лыжи изношены (32)

Когда шлифовальная кромка (32/1) регулируемых лыж будет отшлифована, повернуть их на 180°, чтобы использовать вторую сторону.

1. Отвернуть гайки (32/2) вместе с подклад-

2. Снять металлическую пластину (32/3).
3. Повернуть регулируемые лыжи на 180°.
4. Прикрепить подкладные шайбы и затянуть гайки.

**Примечание:** Следить за тем, чтобы не переутянуть зажимные болты (32/4), поскольку они имеют разную длину.

## 6.6 Проверка срезных штифтов на устройстве (33, 48)

**⚠ ВНИМАНИЕ!** Опасность повреждения оборудования. Замерзший привод шнека может повредить клиновой ремень.

- Перед заведением двигателя следует убедиться, что привод шнека не замерз.
  - Поместите фрезерный снегоочиститель в подходящее место для оттаивания привода шнека.
1. Перед каждым пуском проверять целостность срезных штифтов (33/1, 48/2).
    - Заменить сломанные срезные штифты оригинальными запчастями (см. глава 9.4 "Замена срезных штифтов (33, 48)". Использование неутвержденных запчастей устройство может привести к серьезным повреждениям устройства!
  2. Все элементы управления, предохранительные и защитные устройства, гайки, винты и болты прибора следует проверить на комплектность, надежность посадки и целостность.

## 6.7 Запуск двигателя (34 – 39)

**⚠ ОПАСНОСТЬ!** Угроза жизни из-за отравления. Выхлопные газы двигателя содержат окис углерода, которая может убить человека через несколько минут.

- Ни в коем случае не эксплуатируйте двигатель в закрытых помещениях, а только на улице.
- Не вдыхайте отработавшие газы двигателя.
- Выключайте двигатель, если вы чувствуете боль, головокружение или слабость во время эксплуатации. Немедленно обратитесь к врачу.

**⚠ ВНИМАНИЕ!** Опасность повреждения оборудования. Замерзший привод шнека может повредить клиновой ремень.

- Перед заведением двигателя следует убедиться, что привод шнека не замерз.

- Поместите фрезерный снегоочиститель в подходящее место для оттаивания привода шнека.

## Процесс запуска (34 - 37)

1. Проверить уровень масла и топлива.
2. Открыть (34/a) топливный кран (34/1), т. е. установить его в положение ON (ВКЛ).
3. Убедиться, что колесный и червячный привод присоединены. Оба рычага сцепления должны находиться в вертикальном положении.
4. Переместить (34/b) рычаг подкачки (34/2) в положение CLOSE (Закрыть) (34/A).
5. Трижды нажать кнопку насоса подкачки (35/1) с интервалом примерно 2 секунды. При температуре ниже 10 °C нажать кнопку насоса подкачки пять раз.
6. Переместить (36/a) рычаг дроссельной заслонки (36/1) в положение «Быстро» (заяц).
7. Вставить (37/a) моторный ключ (37/1).

## Ручной запуск (38)

1. Слегка тянуть (38/a) пусковой трос (38/1), пока не почувствуете сопротивление, затем быстро вытянуть его, а затем снова медленно дать ему смотаться.

## Процесс запуска от электросети 230В (39)

1.  (39/a)

2.  (39/b)

## 6.8 Остановка двигателя (40, 41)

**⚠ ПРЕДУПРЕЖДЕНИЕ!** Опасность, исходящая от вращающихся частей устройства! При просовывании рук в область вращения частей устройства возможны тяжелые травмы!

- Запрещается касаться вращающегося шнекового транспортера!

1. Переместить (40/a) рычаг дроссельной заслонки (40/1) в положение « Медленно» (черепаха).
2. Чтобы предотвратить замерзание, оставить шнековый транспортер и метательное колесо продолжать работать, пока они не освободятся от снега. В противном случае при заведении могут повредиться клиновые ремни.
3. Вынуть (41/a) моторный ключ (41/1).
4. Двигатель заглушится.
5. Переместить топливный кран (41/2) в положение OFF (Выкл.) (41/b).

## 7 ЭКСПЛУАТАЦИЯ

### 7.1 Запуск режима очистки (42, 43)

**⚠ ПРЕДУПРЕЖДЕНИЕ!** Опасность, исходящая от вращающихся частей устройства! При просовывании рук в область вращения частей устройства возможны тяжелые травмы!

- Запрещается касаться вращающегося шнекового транспортера!

**⚠ ПРЕДУПРЕЖДЕНИЕ!** Опасность выбрасывания посторонних предметов! Опасность травмирования и материального ущерба в результате выбрасывания посторонних предметов!

- Запрещается направлять разгрузочный канал в сторону людей, животных, окон, автомобилей и дверей.

1. Ввести устройство в эксплуатацию.
2. Проверить положение желоба выгрузки снега, и установить (42/a) направление разгрузки с помощью рукоятки (42/1).
3. Настроить (42/b) высоту выгрузки (42/2).
4. Завести двигатель (см. глава 6.7 "Заведение двигателя (34 – 39)")
5. Настроить (42/c) передачу колесного привода (42/3):
  - От 1 до 5 — передние передачи, где 1 — самая медленная, а 5 — самая быстрая.
  - R1 и R2 — задние передачи, где R1 — самая медленная, а R2 — самая быстрая.
6. Прижать (43/a) рычаг сцепления (43/1) к червячному приводу.

7. Нажать (43/b) рычаг сцепления колесного привода (43/2).

### 7.2 Остановка режима очистки (44)

1. Отпустить рычаг сцепления колесного привода (44/1), т. е. выключить (44/a).
2. Отпустить рычаг сцепления червячного привода (44/2), т. е. выключить (44/b).

Чтобы предотвратить замерзание, оставить шнековый транспортер и метательное колесо продолжать работать, пока они не освободятся от снега. Замороженный шнековый транспортер может повредить клиновые ремни. Фрезерный снегоочиститель, шнековый транспортер и метательное колесо остановятся.

### 7.3 Переключение передач колесного привода (43, 45)

**ВНИМАНИЕ!** Опасность повреждения устройства. Коробка передач будет повреждена, если сцепление не будет отключено перед переключением передач.

- Сначала выключить сцепление, а затем переключить передачу.

1. Отпустить рычаг сцепления колесного привода (45/1), т. е. выключить (45/a).

**Примечание:** Шнековый транспортер заблокируется, если его остановить, а затем снова запустить на мокром и сильном снегу. Запрещается отпускать рычаг сцепления червячного привода!

2. Переключить (45/c) передачу рычагом переключения передач (45/3).
3. Нажать (43/b) рычаг сцепления колесного привода (43/2).

### 7.4 Устранение закупорки желоба выгрузки снега (44, 46)

**И ПРИМЕЧАНИЕ!** Во избежание закупорки при влажном и сильном снеге следует давать шнековому транспортеру работать.

Если снег не выгружается должным образом, это может привести к образованию отложенного снега и льда на шнековых транспортерах и в разгрузочном канале.

1. Отпустить рычаг сцепления колесного привода (44/1), т. е. выключить (44/a).
2. Отпустить рычаг сцепления червячного привода (44/2), т. е. выключить (44/b).
3. Заглушить двигатель (см. глава 6.8 "Глушение двигателя (40, 41)")



4. Использовать инструмент для очистки (46/1), чтобы аккуратно удалить снег из разгрузочного канала и шнекового транспортера.

Если желоба выгрузки снега не будет достаточно, обратиться в специализированную мастерскую.

## 8 РЕМОНТ

**⚠ ПРЕДУПРЕЖДЕНИЕ!** Опасность травмирования во время ремонтных работ. Неадекватный ремонт может привести к серьезным травмам и повреждению устройства.

- Проведение ремонтных работ разрешается только сервисным центрам производителя или авторизованным специализированным компаниями!

Требуется проверка силами специалиста:

- после наезда на препятствие;
- при внезапном глушении двигателя;
- при повреждении шнекового транспортера или метательного колеса.

## 9 ТЕХОБСЛУЖИВАНИЕ И УХОД

**⚠ ОСТОРОЖНО!** Опасность травмирования. Движущиеся части и детали с острыми краями могут привести к травмам.

- Всегда носите защитные перчатки во время технического обслуживания, ухода и очистки!
- Заглушите двигатель и убедитесь, что он остановился!
- Вынимайте колпачок свечи зажигания!
- Чистите устройство после каждого использования. В частности, удаляйте остатки соли.
- Запрещается очищать устройство струей воды! Попадание воды внутрь может вызвать неисправности (системы зажигания, карбюратора).
- Следует заменять неисправный шумоглушитель.
- Соблюдайте график технического обслуживания.
- Следуйте руководству двигателя.

### 9.1 График технического обслуживания

**Перед каждым использованием**

- Следует проверять уровень масла (см. руководство двигателя).

- Следует проверять срезные штифты.
- Следует проверять устройство на наличие повреждений.
- Следует проверять, не замерз ли шнековый транспортер.

**Через первые 5 часов работы**

- Следует заменять моторное масло (см. руководство двигателя).

**Каждые 8 часов работы**

- Следует смазывать шнековый транспортер.

**Каждые 3 месяца**

- Следует проверять давление воздуха в шинах.
- Смазывать кольцо желоба выгрузки снега инсектицидным маслом.

**раз в год**

- Следует заменять свечу зажигания (см. руководство двигателя).
- Следует смазывать шнековый транспортер.
- Следует заменять моторное масло.

### 9.2 Смазывание шнекового транспортера (47)

Выдавить примерно 2-3 порции универсальной смазки в смазочный nipple (47/1) с помощью смазочного шприца.

### 9.3 Колесный и червячный привод (11)

**⚠ ПРЕДУПРЕЖДЕНИЕ!** Опасность травмирования во время техобслуживания. Неправильное техобслуживание может привести к серьезным травмам и повреждению устройства.

- Регулировать тормозной трос только при заведенном двигателе.
- Заглушить двигатель, если колесный/червячный привод не отключается.
- Запрещается ремонтировать его самостоятельно. Следует немедленно обратиться в авторизованное предприятие.

**И ПРИМЕЧАНИЕ** Влага в тормозном тросе может привести к коррозии или замерзанию. Поврежденный тормозной трос необходимо заменить.

**Отрегулировать тормозной трос**

Если при работающем двигателе невозможно включить колесный/червячный привод, необ-

ходимо отрегулировать соответствующий тормозной трос.

1. Ослабить контргайку (11/3).
2. Поворачивать регулировочную деталь тормозного троса (11/1) в направлении стрелки (11/a), пока тормозной трос не перестанет провисать (будет слегка натянут). Во время вращения держать тросовую тягу так, чтобы она не скручивалась.
3. Затянуть (11/b) контргайку (11/3).
4. Чтобы проверить настройку, завести двигатель и включить колесный/червячный привод.
5. Если колесный/червячный привод по-прежнему не получается безопасно включать и выключать, устройство необходимо доставить в специализированный сервис.

#### 9.4 Замена срезных штифтов (33, 48)

В целях безопасности оператора и устройства срезные штифты (33/1) могут оборваться после блокировки шнекового транспортера.

**И ПРИМЕЧАНИЕ** Оборванные срезные штифты следует заменять на оригинальные. Использование неутвержденных запчастей устройства может привести к серьезным повреждениям устройства!

1. Выключить устройство, и надеть колпачок свечи зажигания.
2. Снять пружинный фиксатор (48/1).
3. Вынуть поврежденные срезные штифты (48/2).
4. Проверить вал на предмет повреждений.
5. Вставить новые срезные штифты и закрепить пружинным фиксатором.

### 10 УСТРАНЕНИЕ НЕИСПРАВНОСТЕЙ

**⚠ ОСТОРОЖНО!** Опасность травмирования. Движущиеся части и детали с острыми краями могут привести к травмам.

- Всегда носите защитные перчатки во время технического обслуживания, ухода и очистки!
- Заглушите двигатель и убедитесь, что он остановился!
- Вынимайте колпачок свечи зажигания!

**И ПРИМЕЧАНИЕ** В случае возникновения неисправностей, которые не указаны в данной таблице или с которыми вы не можете справиться самостоятельно, обращайтесь в нашу сервисную службу.

Неисправность	Способы устранения	
<b>Двигатель не работает.</b>	Залить бензин.	
	Установить рычаг газа в положение Start (Пуск).	
	Включить рычаг подкачки, включить насос подкачки.	
	Выполнить техобслуживание свечи зажигания.	
<b>Сниженная мощность двигателя.</b>	Очистить разгрузочный канал или корпус.	
	Удалить снег и лед со шнекового транспортера и металлического колеса.	
	Уменьшить рабочую скорость.	
<b>Колесный привод не работает при нажатом рычаге сцепления.</b>	Отрегулировать тормозной трос.	
	Обратиться в мастерскую сервисного отдела.	
<b>Колесный привод не останавливается (не отключается).</b>	<ul style="list-style-type: none"> <li>■ Заглушить двигатель.</li> <li>■ Запрещается выполнять ремонт самостоятельно!</li> <li>■ Обратиться в мастерскую сервисного отдела.</li> </ul>	
	<b>Шнековый транспортер не вращается при нажатии рычага сцепления.</b>	Заменить оторванные срезные штифты.
		Отрегулировать тормозной трос.

Неисправность	Способы устранения
	Обратиться в мастерскую сервисного отдела.
Шнековый транспортер не останавливается (не отключается).	<ul style="list-style-type: none"> <li>■ Заглушить двигатель.</li> <li>■ Запрещается выполнять ремонт самостоятельно!</li> <li>■ Обратиться в мастерскую сервисного отдела.</li> </ul>
Устройство вибрирует слишком сильно.	Проверить шнековый транспортер и метательное колесо.
Устройство переворачивается на одну сторону.	Проверить и отрегулировать давление воздуха в шинах.
	Проверить, отрегулировать или заменить лыжи.

#### Запасные части

См.: [www.geos-garden.ru](http://www.geos-garden.ru)

## 11 ХРАНЕНИЕ

**⚠ ПРЕДУПРЕЖДЕНИЕ!** Пожаро- и взрывоопасность. Пары бензина являются легко воспламеняющимися.

- Запрещается хранить устройство вблизи открытого пламени или источников тепла.

После каждого использования тщательно очищайте устройство и при необходимости устанавливайте все защитные крышки. Храните устройство в сухом, защищенном месте, недоступном для детей.

Для длительного хранения устройства, например, после зимы, во избежание повреждения необходимо выполнить следующие работы:

- Опорожните карбюратор:
  - Заведите двигатель.
  - Закройте топливный кран.
  - Подождите, пока двигатель не заглохнет.
- Дайте двигателю остыть.
- Дайте прибору высохнуть. Храните в недоступном для детей и посторонних лиц месте.
- Полностью опорожните или заполните топливный бак.
- Выньте моторный ключ.
- Наденьте колпачок свечи зажигания.

## 12 УТИЛИЗАЦИЯ



- Использованный бензин и моторное масло не относятся к бытовому мусору. Их необходимо собирать и утилизировать отдельно!
- Перед утилизацией устройства необходимо опорожнить топливный бак и масляный бак двигателя!
- Упаковка, устройство и принадлежности изготовлены из пригодных для переработки материалов и подлежат соответствующей утилизации.

## 13 СЕРВИСНОЕ ОБСЛУЖИВАНИЕ

Если у вас есть вопросы относительно гарантии, ремонта или запасных частей, обратитесь в ближайший сервисный центр GEOS. Адрес можно найти в Интернете по следующему адресу:

[www.geos-garden.ru](http://www.geos-garden.ru)



## 14 ГАРАНТИЯ

Мы устраняем возможные дефекты материалов или производства в течение срока давности, установленного законом в отношении рекламаций по качеству, путем ремонта или замены изделия. Срок давности определяется законодательством страны, в которой было приобретено устройство.

Наше гарантийное обязательство действительно только при:

- Соблюдайте данное руководство по эксплуатации
- надлежащем обращении;
- использовании оригинальных запасных частей.

Гарантия аннулируется при:

- самостоятельных попытках ремонта;
- самостоятельных технических изменениях;
- использовании не по назначению.

Гарантия не распространяется на:

- повреждения лакокрасочного покрытия, вызванные нормальным износом;
- изнашивающиеся части, обозначенные в ведомости запасных частей рамкой [xxxxxx (x)].
- двигатели внутреннего сгорания (на них распространяются гарантийные положения соответствующего производителя).

Гарантийный срок начинается после покупки первым конечным пользователем. Определяющим фактором служит дата на документе, подтверждающем покупку. Обращайтесь с настоящим сертификатом и документом, подтверждающим покупку, к своему дилеру или в ближайший авторизованный сервисный центр. Настоящий сертификат не касается гарантируемых законом прав на претензии покупателя к продавцу.

## 15 РАСШИФРОВКА ДАТЫ ПРОИЗВОДСТВА ПО СЕРИЙНОМУ НОМЕРУ

Гарантийный срок: 1 год. Для получения расширенной гарантии (дополнительный 1 год) и регистрации изделия перейдите по ссылке: <https://alko-garden.ru/guarantee/> или обратитесь к продавцу.



Срок службы изделия: 10 лет.

Производитель оставляет за собой право без предварительного уведомления покупателя вносить изменения в конструкцию, дизайн, комплектацию и/или технологию изготовления изделия с целью улучшения его свойств.

День, месяц и год изготовления изделия приведены на информационной табличке устройства («шильдо»), нанесенной на изделие.



В примере: дата производства изделия  
4 ноября 2023 года

20 = 2020

21 = 2021

22 = 2022

23 = 2023

24 = 2024

25 = 2025

26 = 2026

27 = 2027

28 = 2028

29 = 2029

30 = 2030

31 = 2031

и так далее

A = январь

B = февраль

C = март

D = апрель

E = май

F = июнь

G = июль

H = август

I = сентябрь

J = октябрь

K = ноябрь

L = декабрь

Образец информационной таблички устройства (шильдо):

		ИМПОРТЕР: ООО «АЛ-КО КОБЕР», 107553, РФ, Москва, ул. Б. Черкизовская, д. 24А, стр. 1 <a href="http://www.geos-garden.ru">www.geos-garden.ru</a> Изготовитель: Zhejiang Zhouji Industrial co., Ltd. Сделано в Китае	
<b>Снегоуборщик бензиновый</b> <b>GEOS Comfort SnowLine 700 E</b>			
Артикул: 212931 G4021012 7,8кВ, 3600мин-1, 70см			
Серийный номер (S/N): 23 K 04-000001 11			

# GEOS

## SNOW

ИМПОРТЕР: ООО «АЛ-КО КОБЕР» 107553,  
РФ, Москва, ул. Б. Черкизовская, д. 24А, стр. 1  
E-mail: [info@al-ko.msk.ru](mailto:info@al-ko.msk.ru)

Тел.: +7 (495) 380-41-27, +7 (495) 380-41-28



Изготовитель:  
Zhejiang Zhouli Industrial co., Ltd.  
Address: Jinyan Mountain Industry Function Area Quanxi, Wuyi, 321210 Zhejiang, China  
Tel: +86-579-87989170 Fax: +86-579-87728760  
Email: [sales@chinazhouyi.cn](mailto:sales@chinazhouyi.cn)  
Сделано в Китае